

INTEX Ultra Frame

400 x 200 cm
457 x 274 cm (15' x 9')
549 x 274 cm (18' x 9')
732 x 366 cm (24' x 12')
975 x 488 cm (32' x 16')

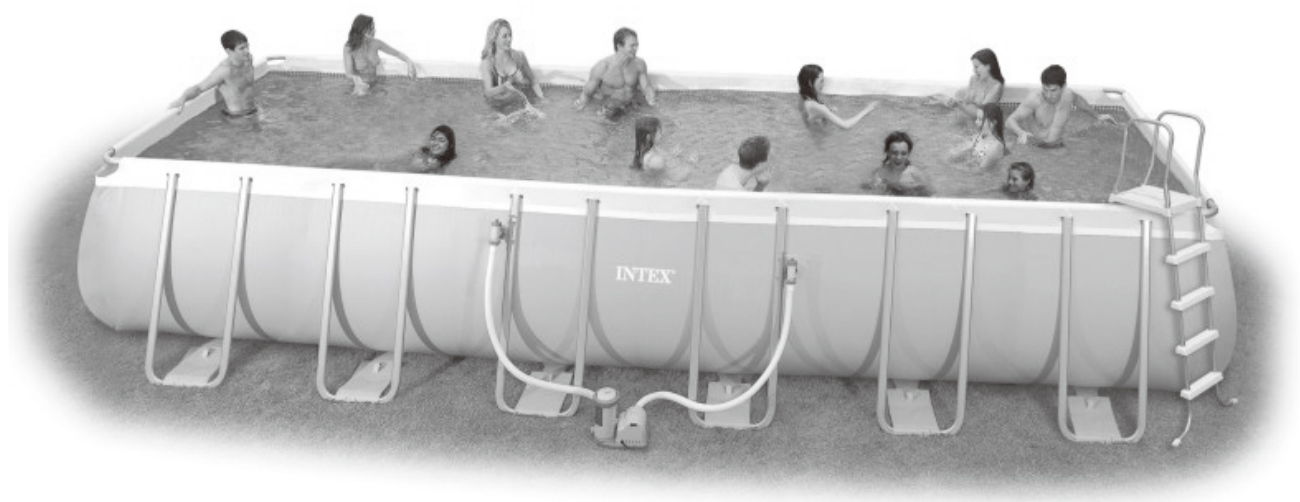

PRÍRUČKA PRE UŽÍVATEĽA BAZÉNU

Dôležité bezpečnostné predpisy

Skôr ako tento výrobok uvediete do prevádzky, pozorne si prečítajte, naštudujte a dodržujte všetky pokyny. Pri montáži dodržujte bezpečnosť práce.

OBSAH

1. Výstraha .	3-4
2. Montáž bazénu.	4-8
3. Údržba bazénu a odtok .	8-9
4. Příprava bazénu na zimu .	9
5. Obecné pravidlá bezpečnosti .	10
6. Záručné podmienky .	10-11

1. VÝSTRAHA

Deti a nespôsobilé osoby musia byť neustále pod dohľadom dospelých osôb, aby nedošlo k zraneniu alebo aby sa neutopili. Bez dozoru môžu bazén používať len osoby staršie ako 18 rokov, telesne i mentálne spôsobilé.

Dodržujte bezpečnostné predpisy, aby nedochádzalo k nesprávnemu používaniu bazénu. Dodržujte preventívne bezpečnostné opatrenia, aby ste chránili deti a domáce zvieratá. Bazén a bazénové príslušenstvo musia zostavovať iba dospelé osoby. Vyberajte miesto pre postavenie bazéna tak, aby ak dôjde k nehode alebo poškodeniu bazéna mohla vytekajúca voda bez problémov odtekať, bez toho, aby ohrozila ľudí a zvieratá alebo poškodila budovy či pozemky. V okruhu 2m od bazéna sa nesmú nachádzať žiadne vyvýšené miesta (terasy, balkóny, a pod.) Ani vysoké stromy, z ktorých hrozí nebezpečenstvo pádu do bazéna. Pre vstup a výstup z bazéna používajte vždy schodíky (nemusia byť súčasťou bazénu). Pokiaľ nie je bazén používaný, odstráňte z neho schodíky a uložte ich mimo dosahu detí a ostatných neoprávnených osôb. Nikdy do bazéna neskáčte ani sa v ňom nepotápajte.

Bazén musí stáť na rovnom a stabilnom podklade. Ak by ste tento pokyn nedodržali, mohol by sa bazén prevrátiť, fólia by mohla prasknúť alebo ľudia by sa mohli zraniť. Nikoho nenechávajte sedieť na stranách bazéna ani na ne liezť. Odstráňte prosím všetky vodné hračky z bazéna a z jeho okolia, keď sa bazén nepoužíva, pretože hračky priťahujú malé deti.

Odstráňte stoličky, stoly či iné predmety, ktoré by mohli deťom uľahčiť lezenie do bazéna.

Dbajte na to, aby pri bazéne bolo bezpečnostné vybavenie, a aby u najbližšieho telefónu boli uvedené núdzové telefónne čísla. Príklady záchranného vybavenia: kruhová bója s lanom s príslušnou certifikáciou, záchranná tyč dlhá aspoň 365 cm.

Nikdy sa nekúpte sami a nenechajte ani nikoho iného kúpať sa samotného / samotnú. Bazén udržiavajte v čistote. Dno bazénu musí byť zvonku vždy viditeľné aby bolo možné správne odhadnúť hĺbku bazénu. Bazén nikdy nepoužívajte pod vplyvom alkoholu alebo drog!

Deťom obmedzte prístup ku krycím plachtám, aby sa do nich nezaplietli, tak zabránite utopeniu alebo iným zraneniam. Pred použitím bazénu musíte krycie plachty úplne odstrániť. Dbajte na to, aby malé deti ani dospelé osoby nikdy neboli pod plachtou, pretože by ste ich nemuseli vidieť.

- Keď sa bazén používa, nezakrývajte ho. Bazén a príslušenstvo pravidelne kontrolujte a udržiavajte.
- Priestor okolo bazénu udržiavajte v čistote, aby ste predišli zraneniam, ktoré by mohli vzniknúť pošmyknutím či pádom.
- Ostatných užívateľov bazéna ochráňte dobrou hygienou a udržiavaním čistoty pred ochoreniami.
- Bazén sa opotrebuje. Bazén správne udržiavajte. Často môže prílišné alebo rýchlo postupujúce zhoršenie kvality vody viesť k poškodeniu bazénu. V dôsledku toho môže dôjsť k odtoku veľkého množstva vody z bazéna.
- Tento bazén je určený pre vonkajšie použitie. Ak už bazén nechcete používať, demontujte ho a dobre uložte. Manipulovať s elektrickým príslušenstvom môžu iba osoby staršie ako 18 rokov, musia sa riadiť príslušnými zásadami bezpečnosti práce a musia mať kvalifikáciu pre prácu na el. zariadeniach podľa príslušných národných predpisov a noriem.
- Ak plávate v bazéne v noci alebo za šera, použite bazénové osvetlenie. Osvetlite tiež okolie bazéna, aby každý v noci vedel, že sa tam nachádzate, aby nedošlo k zraneniu. To isté sa týka bazénových schodíkov a ostatného príslušenstva.

ZAKÁZANÉ POUŽITIE:

- Z bezpečnostných dôvodov nesmie byť bazén inštalovaný na terasách na balkónoch.
- Je zakázané skákať do bazéna po hlave alebo z okraja bazéna. Nekúpte sa v noci alebo pri nedostatočnom osvetlení. Nekúpte sa pod vplyvom alkoholu, drog či iných omamných látok. Boje a násilné hry sú v bazéne zakázané.
- Zákaz používania iného príslušenstva než aké je predpísané výrobcom.
- Za žiadnych okolností neupravujte súčasti bazéna. Nerobte otvory do bazéna ani do schodíkov.
- Je zakázané kúpanie pri zapnutom filtračnom zariadení (tj pri pripojení čerpadla k el. sieti).

BEZPEČNOSTNÉ PRVKY ANI ZAKRYTIE BAZÉNA V ŽIADNOM PRÍPADE NENAHRADÍ TRVALÝ A KOMPETENTNÝ DOHLAD DOSPELÝCH OSÔB.



















NEDODRŽANIE TÝCHTO VAROVANÍ MÔŽE MAŤ ZA NÁSLEDOK POŠKODENIE MAJETKU, VÁŽNE ZRANENIE ALEBO DOKONCA SMŤ.

Skôr ako začnete zostavovať bazén, urobte si prosím chvíľku čas a zoznámte sa s detailmi. To vám uľahčí zostavenie bazénu so všetkými doplnkami.

ODPORÚČANIE: Nákrasy slúžia len na ilustračné účely, môžu sa vyskytovať drobné odchýlky týkajúce sa výroby.

USCHOVAJTE SI TENTO NÁVOD NA OBSLUHU

ZOZNAM ČASTÍ

1		2		3	
4		5		6	
7		8		9	
10		11		12	
13		14		15	
16		17		18	

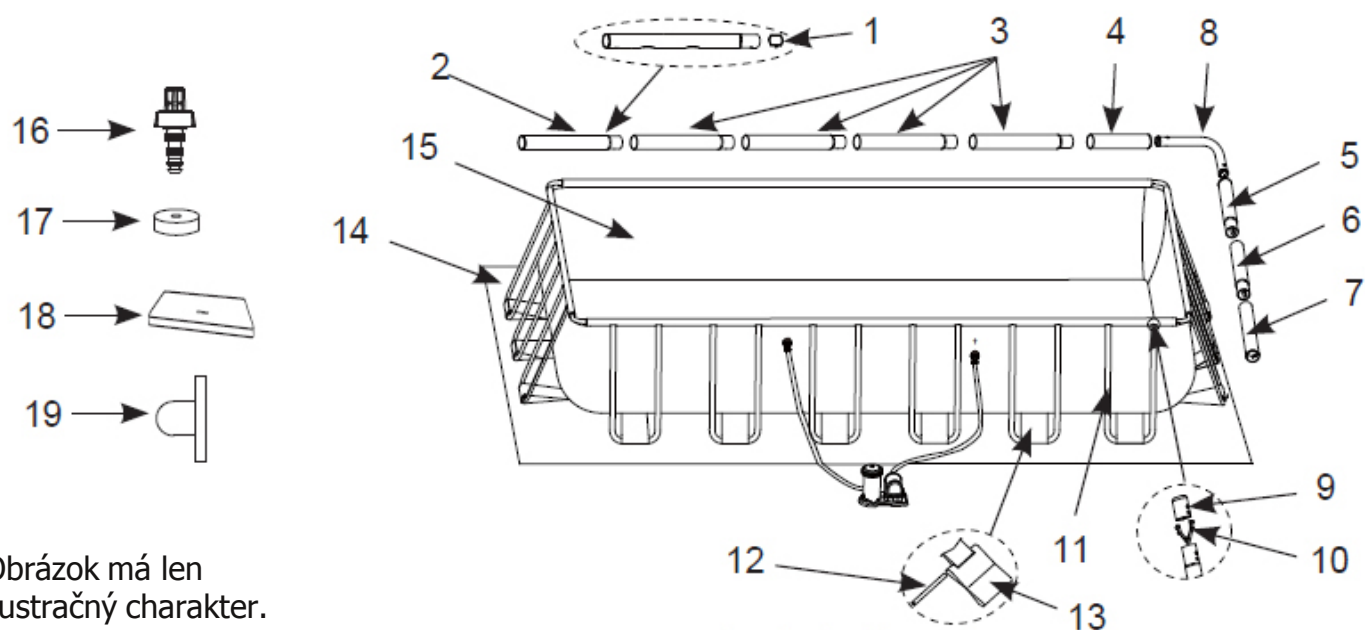

Obrázok má len
ilustračný charakter.
Jednotlivé diely sa
môžu líšiť.

Názov	Veľkosť bazénu a počet dielov				
	157-1/2"x78-3/4" (400cmx200cm)	15' x 9' (457cmx274cm)	18' x 9' (549cm x 274cm)	24' x 12' (732cm x 366cm)	32' x 16' (975cm x 488cm)
1 pružina s jedným tlačidlom	8	8	8	14	20
2 horizontálna vzpera A (+ pružina s jedným tlačidlom)	2	2	2	2	2
3 horizontálna vzpera B (+ pružina s jedným tlačidlom)	4	4	4	8	12
4 horizontálna vzpera C	2	2	2	2	2
5 horizontálna vzpera D (+ pružina s jedným tlačidlom)	2	2	2	2	2
6 horizontálna vzpera E (+ pružina s jedným tlačidlom)	0	0	0	2	4
7 horizontálna vzpera F	2	2	2	2	2
8 rohový spoj	4	4	4	4	4
9 koncový uzáver U vzpery	24	24	24	36	48
10 pružina s dvomi tlačidlami	24	24	24	36	48
11 bočná vzpera v tvare U (koncový uzáver a pružina s dvomi tlačidlami je súčasťou)	12	12	12	18	24
12 spojovacia tyč	12	12	12	18	24
13 držiaci pás	12	12	12	18	24
14 podložka	0	1	1	1	1
15 bazénová fólia	1	1	1	1	1
16 vypúšťací ventil	1	1	1	1	1
17 veko vypúšťacieho ventilu	2	2	2	2	2
18 krycia plachta	0	1	1	1	1
19 zátka	3				

Odhadovaná doba zostavenia bazénu je 60-90 minút. (Ide o približný čas - individuálny čas zostavenia môže byť rozdielny).

1. Aby sa fólia nepoškodila, je nutné pre bazén vyhľadať rovinný, hladký povrch bez kameňov, konárov a iných ostrých predmetov.
2. Podklad musí byť tak stabilný, aby uniesol hmotnosť naplneného bazéna. Bazén nesmie byť inštalovaný tiež na bahnitom, piesčitom alebo sypkom povrchu.
3. Bazén nedávajte na terasu ani balkón.
4. Okolo bazéna musí byť voľné miesto 1,5 - 2 metra, aby naň nemohli vyliezť deti a do bazéna nespadli.
5. Tráva pod bazénom už nebude rásť. Vypustená voda môže poškodiť rastliny. Určité druhy tráv, napr. St. Augustine alebo Bermuda, môžu prerastať bazénovou fóliou.
6. Ak podklad nie je betónový (tj. ak je podklad pod bazénom asfalt, trávnik alebo pôda), musíte umiestniť kus tlakovo-ošetrovaného dreva, veľkosť (38 x 38 x 3 cm), pod každú vzperu v tvare U. Prípadne môžete použiť oceľové podložky alebo vstuženú dlažbu.

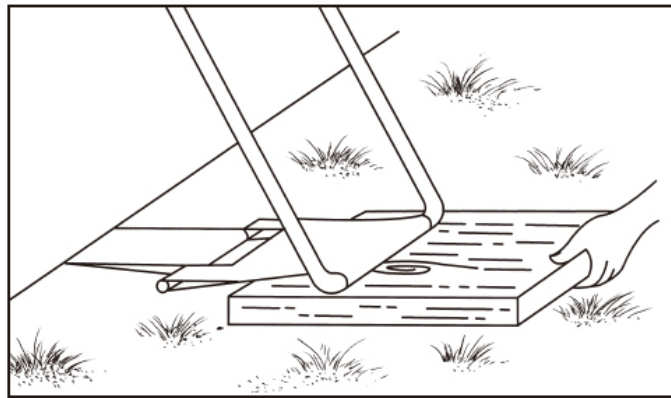

Bazén položte na vodorovnú plochu tak, aby vypúšťací otvor smeroval k miestu, kam má byť voda vypúšťaná. Rozprestrite dno, aby bolo čo najhladšie. Presvedčte sa, že vypúšťací otvor pri dne je zvnútra bazéna zazátkovaný a na vonkajšej strane steny bazéna je naskrutkované viečko.

Pred napustením bazéna naskrutkujte do otvorov pre pripojenie filtračného zariadenia priechody stenou a priamo na ne uzatváracie ventily. Uistite sa, či je plášť otvorený, maximálne rozprestretý na podložke, spojte vodorovný nosník A s vodorovným nosníkom B a vodorovným nosníkom C, vložte ich do otvoreného púzdra tak, aby otvory v kovovej konštrukcii boli súmerné s bielymi púzdrovými otvormi a to isté na druhej strane. Ak sú podľa návodu nastavené dlhšie strany bazéna môžeme prejsť na kratšej strany, kde spojíme vodorovný nosník D s vodorovným nosníkom F a obdobne nasunieme do púzdrových otvorov. Všetchny štyri strany nosníkov spojíme rohovým klbom.

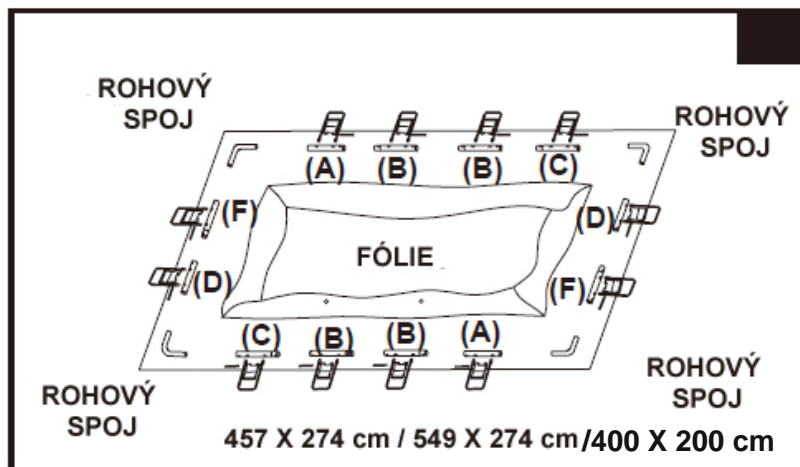

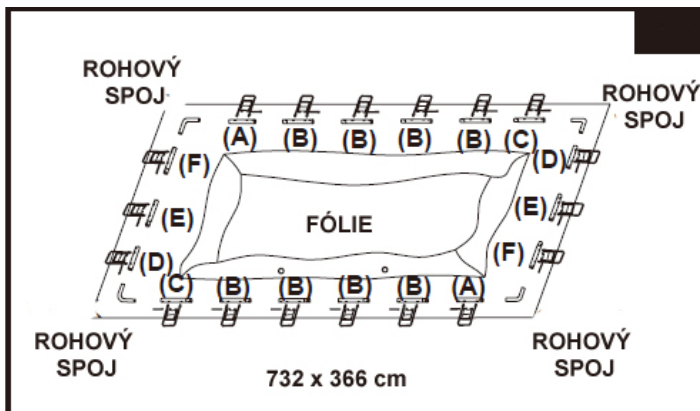

Nákresy rozmiestnenie jednotlivých vzpier u rôznych rozmerov bazéne.

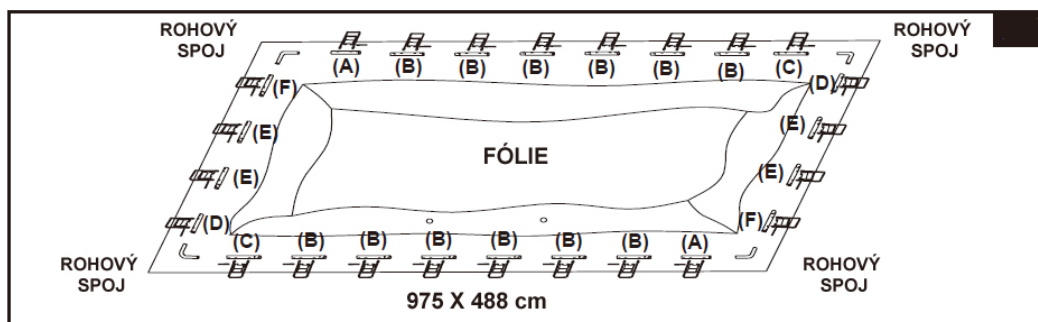

Vsuňte spojovacie tyče do prekrývajúcich sa otvorov a spojte plášťové pásy s držiacími pásmi (pozri obr. 2)

obr. 2

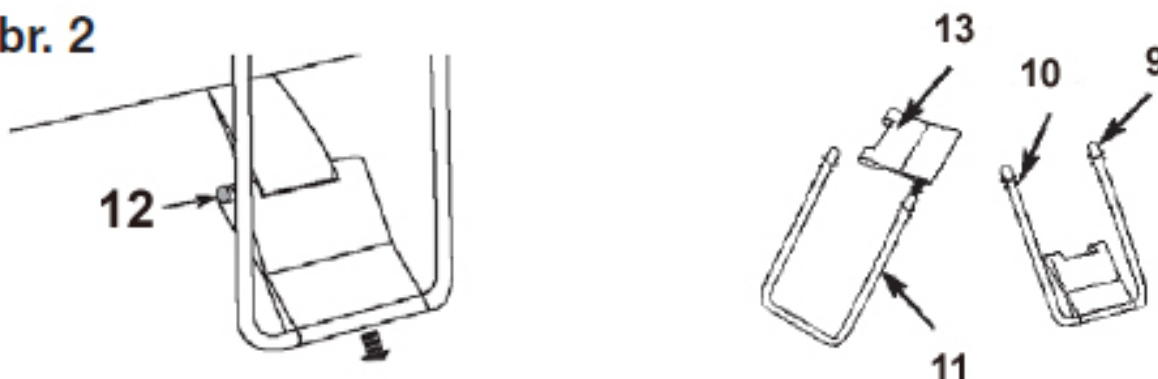

Navlečte do držiaceho pásu postranné U - podperu a pripevnite ju k vodorovnému nosníku. Vrchy postranných U - podpier majú dvojitú zapínanie s príchytkou. Vložte podpery do nosníka A-B-C a D-F tým, že zatlačíte spodné tlačidlo dovnútra. Zatlačenie tohto spodného tlačidla umožní vsunutie podpery do nosníka. Akonáhle je U - podpera vsunutá do nosníka, uvoľnite tlak prstom a podpera tak zaklapne na miesto. Tento postup opakujte pre všetky bočné U- podpery (viď obr. 3).

obr. 3

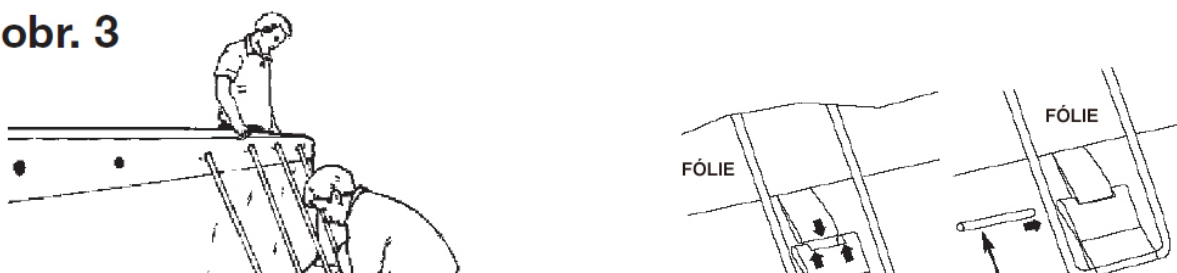

Pred napuštěním vody sa uistite, že:

- sú všetky držiace pásy umiestnené uprostred postranných U - podpier
- plášťové pásy sú oddelené od dna bazéna a držiace pásy sú napnuté a ležia rovno na zemi
- vypúšťací ventil zvnútra bazéna je uzavretý a vypúšťací uzáver zvonku je napevno naskrutkovaný

Napust'ite do bazéna vodu, maximálne 5 - 10 cm a začnite vyhladzovať nerovnosti fólie na dne bazéna. Fóliu vyhladzujte smerom od stredu ku kraju, popoťahujte smerom von z miesta, kde sa spája dno bazéna so stenou, alebo zvonku bazéna siahnite pod stenu bazéna, uchopte jeho dno a ťahajte smerom von.

Po vyhladení dna bazén ďalej napušťate vodou. Fólia bazénovej steny sa bude sama vztyčovať súbežne s plnením bazéna vodou.

DÔLEŽITÉ: Ak voda v bazéne steká na stranu, nestojí bazén na úplnej rovine. Pokiaľ bazén nestojí na rovnom povrchu steká voda na niektorú zo strán a následkom toho dochádza k "vydutiu" steny. V takom prípade musíte bazén vypustiť a vyrovnať podklad pod bazénom, alebo musíte bazén umiestniť na iné miesto a znova ho napustiť.

Skôr, než umožníte ostatným, aby bazén používali, vysvetlite všetkým pokyny na obsluhu, ktoré sú uvedené v užívateľskej príručke. Stanovte pre členov rodiny presné pravidlá. Tieto pravidlá a usmernenia preberte so všetkými osobami, ktoré budú bazén používať. To platí aj pre hostí.

POZOR: Postavenie bazéna na nie úplne hladkom povrchu alebo na zlom pôdnom povrchu môže spôsobiť jeho vážne poškodenie.

V čase, keď využívate bazén, nesmú byť do vody pridané žiadne chemické prípravky, mohlo by dôjsť k podráždeniu kože alebo očí. Koncentrované roztoky chlóru môžu poškodiť bazénovú fóliu. Firma Intex, rovnako ako všetky dcérske spoločnosti a centrá služieb pre zákazníkov, maloobchodníci alebo zamestnanci nemôžu niesť zodpovednosť ohľadom nadobudnutých nákladov z dôvodu straty vody, zlej kvality vody alebo nesprávneho použitia chemikálií. Odporúčame vám, aby ste si pre váš bazén zaobstarali filtračné čerpadlo Krystal Clear™.

Pri silnom daždi: Ak hladina vody stúpila viac, než je maximálne povolené, upust'ite vodu čo najrýchlejšie, aby nedošlo k poškodeniu alebo preplneniu bazénu.

Vysušanie a skladovanie bazénu

POZOR: Tento bazén má vodný výpustný ventil v rohu. Pripojte záhradnú hadicu k danému vypúšťaniu v rohu, vedľa ktorého sa odtok nachádza.

1. Dbajte na miestne ustanovenia ohľadom odstraňovania (vyčistenie, odstránenie odpadu) vody v bazéne.
2. Dávajte tiež pozor na to, aby bol výpustný ventil v správnej pozícii.
3. Odstráňte kryt výpustného ventilu na vonkajšej stene bazéna .
4. Položte správny koniec záhradnej hadice k patričnému hadicovému adaptéru.
5. Druhý koniec hadice by mal byť nasmerovaný tak, aby voda odtekala smerom od domu.
6. Pripojte hadicový adaptér k výpustnému ventilu. **POZOR:** Ihneď po pripojení adaptéra k výpustnému ventilu začne voda pretekať hadicou.

7. Keď sa voda prestane samovoľne vypúšťať, nadvihnite bazén na protiláhlej strane, kde sa nachádza vypustný ventil a tým vytečie aj zostávajúca voda v bazéne.
8. Potom pripojte hadicu a adaptér.
9. Vypustný ventil musí byť pre uskladnenie po oboch stranách, a to zvnútra aj zvonku, uzavretý.
10. Vymeňte vypustné veko na vonkajšej strane bazéna.
11. K správne mu zloženiu bazéna, nasledujte návod na použitie od konca a odstráňte všetky malé diely.
12. Bazén a všetky ostatné diely musia byť úplne suché, než sa zložia, preto nechajte všetko hodinu vyschnúť na slnku (pozri nákres 11). Vysypte púdrové magnézium na fóliu bazéna, aby sa materiály nezlepili a aby sa vsiakli prípadné zvyšky vody.
- 12.1. Mal by vám vzniknúť obdĺžnik: začnite na jednej strane, preložte 1/6 fólie dvakrát na seba. To isté urobte na druhej strane (pozri nákres 12.1 a 12.2).
- 12.2.
14. Ak ste predložili dve protiláhle strany smerom dovnútra, preklopte jednoducho jednu stranu cez druhú, ako by ste zatvárali knihu (pozri nákres 13.1 a 13.2).
- 13.1.
- 13.2.
15. Preložte dlhé konce doprostred (pozri nákres 14).
16. Preložte jeden koniec cez druhý (ako pri zatváraní knihy) (pozri nákres 15).
17. Uchovávajte fóliu a príslušenstvo na suchom mieste. Teplota nesmie klesnúť pod 0 ° C a nesmie byť vyššia ako 40 ° C.
18. Originálne balenie je možné využívať pre skladovanie bazéna.

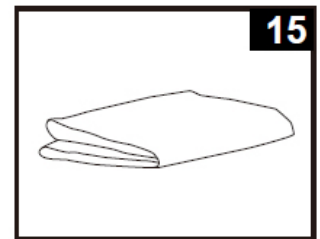
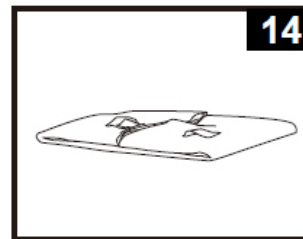
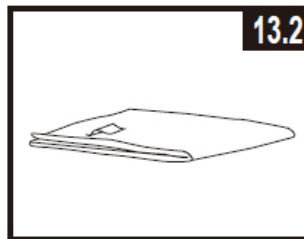
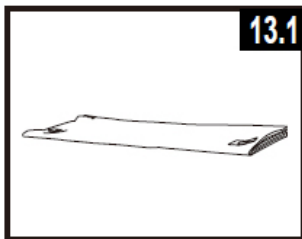
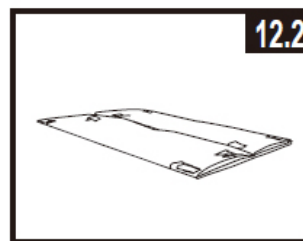
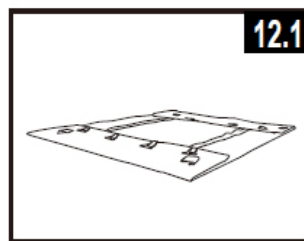
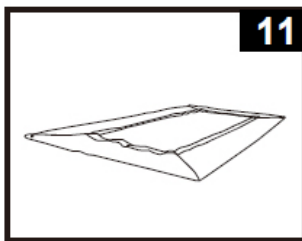

Prezimovanie vášho bazéna

Váš bazén sa jednoducho vypustí a cez zimu bezpečne uskladní. Napriek tomu niektorí ľudia nechávajú bazén stať celú zimu vonku. V krajinách, kde nie je studená zima, sa bazén môže nechať stať vonku. Z dôvodu mrazu by sa mohol poškodiť materiál, z ktorého je bazén vyrobený. Ak teplota klesne pod 0 ° C, bazén mal by byť rozobraný a uskladnený.

Bazény s konštrukciou je potrebné na zimu vypustiť, umyť čistou vodou, vysušiť a uskladniť fóliu na suchom nemrznúcom mieste. Rovnaký postup zvolte aj u filtrácie prípadne ďalších technológií.

5. OBECNÉ PRAVIDLÁ BEZPEČNOSTI

Váš bazén vám môže priniesť mnoho zábavy a radosti, ale voda so sebou nesie určité riziká. V záujme prevencie úrazu a životu nebezpečných situácií si prečítajte a dodržujte všetky bezpečnostné pokyny priložené k výrobku. Nezabudnite však, že varovania na obale zahŕňajú síce veľa možných rizík, prirodzene ale nie všetky riziká.

Pre vyššiu bezpečnosť sa tiež zoznámte s nasledujúcimi pokynmi rovnako ako s varovaniami, ktoré vydali štátne organizácie venujúce sa problematike bezpečnosti:

- Zaisťte neustály dohľad. Naučte sa plávať. Naučte sa poskytovať prvú pomoc.
- Poučte každého, kto stráži vaše deti, ohľadom potenciálnych rizík pri kúpaní a o použití bezpečnostných zariadení (ochranné bariéry, uzamykateľné dvere ...).
- Naučte deti, čo robiť v prípade nehody. Pri všetkých aktivitách vo vode vždy používajte zdravý rozum a dobrý úsudok. Opatrnosť, opatrnosť, opatrnosť.

6. ZÁRUČNÉ PODMIENKY

- Bazén a filtračné zariadenie bolo vyrobené z materiálov najvyššej kvality a vysokej kvality prevedenia. Všetky súčiastky boli skontrolované a uznané neškodnými. Záruka platí po dobu dvoch rokov od dátumu nákupu. Uschovajte všetky doklady o nákupe spoločne s návodom. Doklad o nákupe bude požadovaný pri uplatňovaní záručných nárokov.
- Reklamácia tovaru sa riadi právnym poriadkom SR.
- Záruka sa vzťahuje na všetky vady spôsobené chybou vo výrobe alebo vadou materiálu ovplyvňujúce tesnosť a nepriepustnosť bazéna, jeho nafukovacieho prstenca a filtračného zariadenia.
- Kupujúci je povinný ihneď po zakúpení bazéna skontrolovať či nie je porušený transportný obal alebo poškodený bazén vrátane filtrácie či inak znehodnotený a o tejto skutočnosti okamžite informovať predajcu.
- Kupujúci je povinný bazén vrátane filtrácie okamžite po zakúpení uviesť do prevádzky.
- Ak vykazuje bazén vrátane filtrácie zjavné vady, ktoré sa prejavia ihneď po sprevádzkovaní, a pre ktoré zariadenie nemožno užívať, je kupujúci povinný tovar okamžite reklamovať v mieste nákupu.

Pri zistení závady na jednotlivých častiach bazéna (bazén, filtračné zariadenie, schodíky atď.) reklamujte len vadnú časť s viditeľne označeným miestom poškodenia.

ZÁRUKA SA NEVZŤAHUJE NA:

- Opotrebenie v dôsledku nesprávnej inštalácie alebo nesprávneho používania, príp. nesprávneho uskladnenia.

Bežné opotrebenie zariadenia zodpovedajúce charakteru a dobe jeho užívania, chyby spôsobené mechanickým poškodením, chyby spôsobené vplyvom živelných síl.

- Vady vzniknuté v dôsledku použitia neštandardných prostriedkov pre chemickú údržbu bazénovej vody a nevhodných čistiacich pomôcok, prirodzené starnutie a blednutie fólie bazéna v dôsledku používania chemických prostriedkov na ošetrovanie bazénovej vody, alebo vplyvom slnečného žiarenia

- Na deformácie vzniknuté v súvislosti s nestabilným alebo neupraveným podložím, neoprávnený zásah do filtračného zariadenia, alebo jeho poškodenie zanesenou vložkou filtra, upchatie prírodného sitka a škody spôsobené vodou. Výdavky spojené so stratou vody nie sú tiež predmetom záruky.